

FOLIENPLISSEES - DIE **THERMOBLOCKER**

FÜR FENSTER

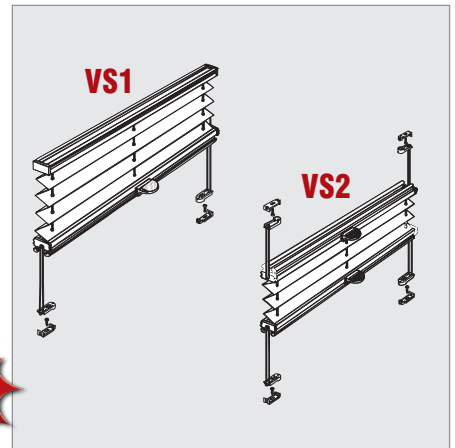

FÜR DACHFENSTER

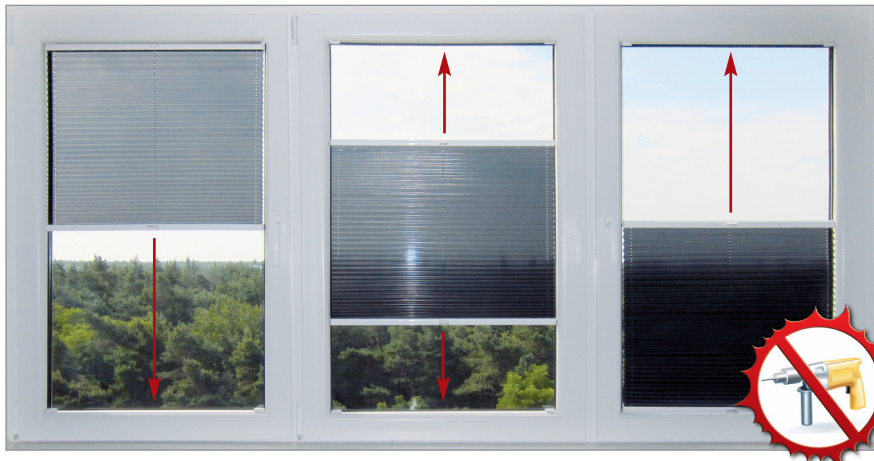

FÜR OBERLICHTER

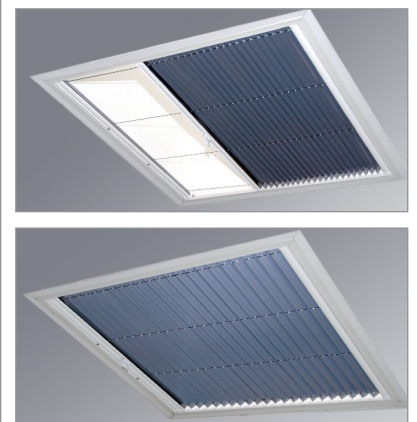

SONDERFORMEN

auf Anfrage

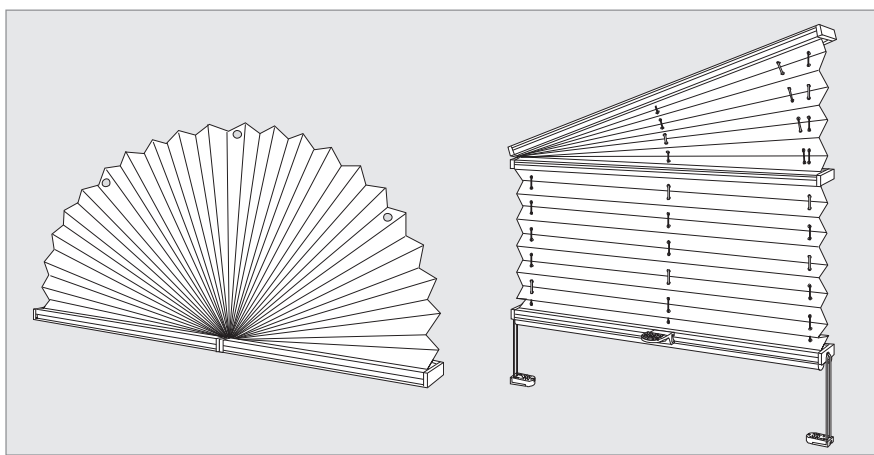

- **energiesparend** im Sommer und im Winter
- sehr **hohe Wärmereflexion**
- idealer **Blendschutz**
- freie Sicht nach draußen
- filigran, **variabel** verstellbar

Preisliste und Montage ohne Bohren!

» siehe Rückseite

VS1 / VS2

Folienplissees - die **THERMOBLOCKER**

Verkaufspreisliste in € inkl. MwSt., zzgl. Versand

AUFMASS

Glasfalzmontage

Messen Sie an mehreren Punkten das Maß **B** (Breite) wegen evtl. Fenstermaßtoleranzen.

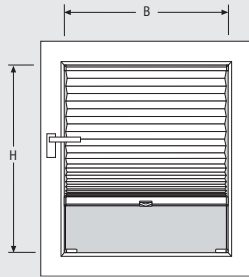

Rahmenmontage

Maß **B** und **H** einschl. gewünschten Überstand = Bestellmaß.

Achten Sie auf vorstehende Beschläge!

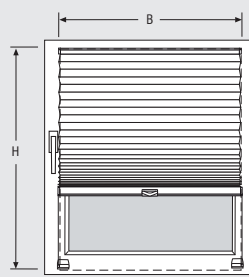

Klemmträgermontage

Bei Montage mit Klemmträger in der Höhe (**H**) **10 mm abziehen**.

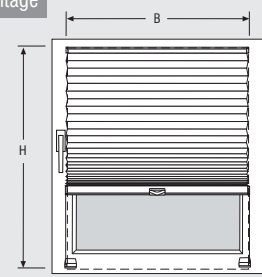

Montage ohne Bohren!

1. KLEMMTRÄGERMONTAGE

Abb. 1



Klemmträger: 5,00 € / Stück

Abb. 2



2. KLEBEMONTAGE

Abb. 1

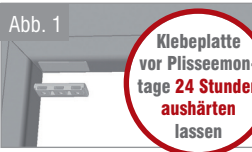

Klebeplatte vor Plisseemontage 24 Stunden aushärten lassen

Abb. 2



Abb. 3



Klebeplatte: + 12,45 € / Set

BASIS: VS1 / VS2

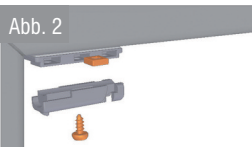
Folie graublau / silber

Höhe in cm	Breite in cm										
	50	60	70	80	90	100	110	120	130	140	150
80	90	101	105	118	131	142	150	163	176	185	195
90	95	103	116	125	140	155	163	176	187	200	215
100	101	110	120	135	150	161	176	187	202	210	225
110	103	116	131	142	157	172	185	200	215	225	240
120	110	120	135	150	170	180	195	208	225	240	255
130	116	131	146	161	176	200	208	221	240	253	268
140	120	135	155	165	187	208	221	232	253	268	285
150	127	146	161	176	195	210	230	247	266	283	300
160	135	150	165	185	206	223	240	260	-	-	-
170	140	161	176	193	215	232	253	270	-	-	-
180	146	165	185	200	223	245	262	283	-	-	-
190	150	172	191	210	232	253	275	296	-	-	-
200	157	178	195	221	247	262	290	307	-	-	-
210	163	185	206	225	253	275	298	320	-	-	-
220	170	191	215	236	262	285	311	335	-	-	-

MEHRPREISE

für Dachfenster:

+ 25 %

für Oberlichter (**max. 150 cm Ausladung**):

auf Anfrage



Folie Verdunkelung weiß / silber:

+ 20 %



Folie mit B1 (schwer entflammbar):

+ 15 %